



LAT **ELTERM**[®]

Grzejemy jak Kawaleria[®]



Mini Katalog
zestawy
Szwadron i Kompania



wersja 2023.08



Zestawy Szwadron 2D+

str. 3-4



Zestawy Szwadron 3D+

str. 3-4



Sterownik Kwtermistrz

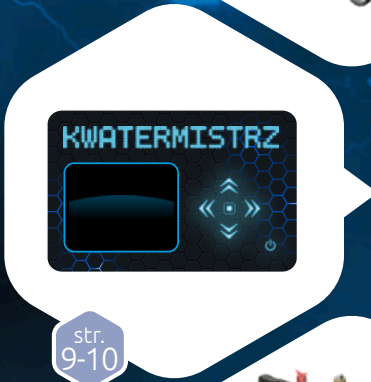

str. 9-10



Zestawy Kompania 2D+

str. 5-6



Zestawy Kompania 3D+

str. 7-8

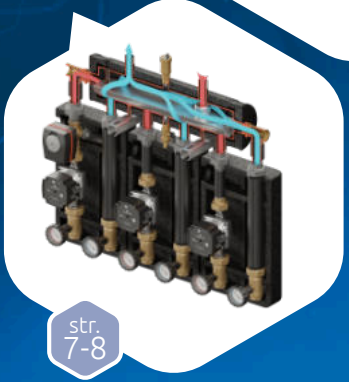

Tylko u nas!!!



zawór obrotowy progresywny 3 drogowy VRG 432 1" Kvs do 8.0 + siłownik ARA

zawór termostatyczny VTA 1" VTA 322 Kvs 1,6 VTA 372 Kvs 3,4



Wybierz właściwy zestaw do instalacji c.o.

I wariant - do współpracy z kotłami c.o. Zestawy Kompania i Szwadron

Patent P.421240 kierownica przepływu

Sprzęgło-kolektor SKE 2DC+ Condens + grupy pompowe

- bufor
- opcja
-
-
-

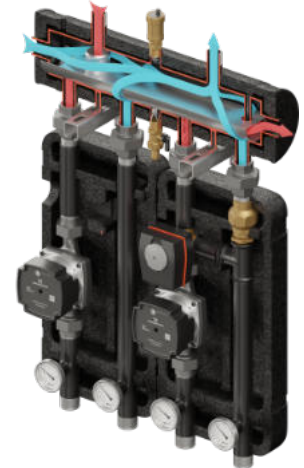

II wariant - do współpracy z buforem. Zestawy Brygada i Eskadra

Ochrona prawna UP PR przegroda INOX

Kolektor rozdzielający KRE 2D+ + grupy pompowe

- bufor
- opcja
-
-
-

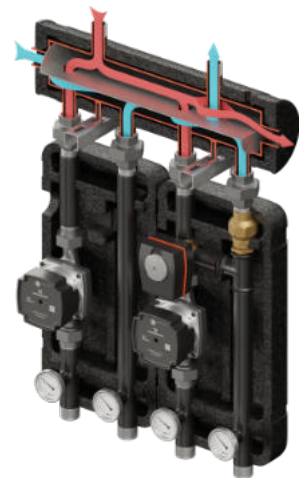

Zestaw Szwadron 2D+

zestaw:

1 x sprzęgło-kolektor SKE 2DC+ Condens 35 kW
2 x grupa pompowa

Nypel 1"
- ścianka 4,5 mm
pod uszczelkę i półtrubunek

Kierownica przepływu



Wyjścia boczne 1"

Złączka Wago
do szybkiego montażu
elektrycznego

Pompa 15-60
130 mm

Termometr
+ zawór kulowy

Termometr
+ zawór kulowy
+ zawór zwrotny

3/4" Gw

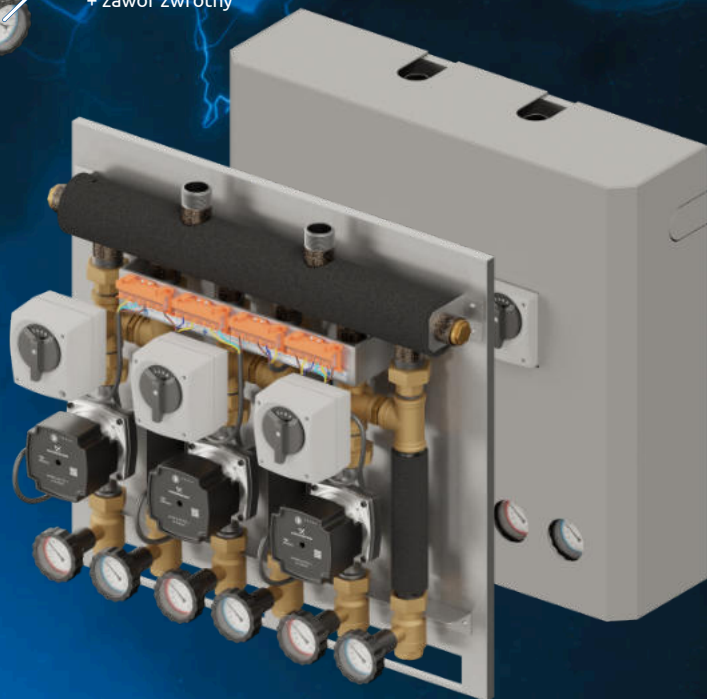

Patent P.421240
kierownica przepływu

Najbardziej zaawansowany technicznie sprzęgło-kolektor w Polsce

- zachowuje wysoką sprawność kotła kondensacyjnego
- gwarantuje równomierny pobór ciepłej wody przez grupy pompowe
- umożliwia montaż kilku grup pompowych z dowolnym zestawem mieszającym

Zestaw Szwadron 3D+

zestaw:

1 x sprzęgło-kolektor SKE 2DC+ Condens 35 kW
3 x grupa pompowa

Szwadron 2D+ Szwadron 3D+

obiegi grzewcze w górę

obiegi bokiem

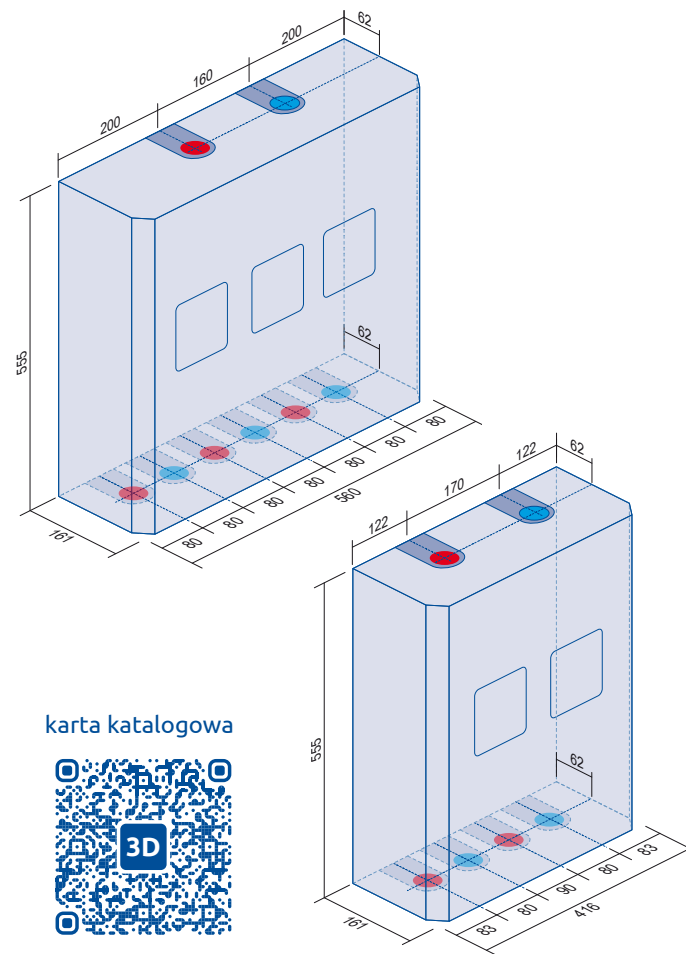
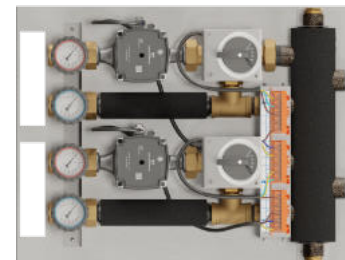

karta katalogowa





termometr
+ zawór kulowy



termometr
+ zawór kulowy
+ zawór spustowy

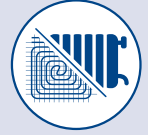

zawór obrotowy
z silnikiem Kvs 6,3

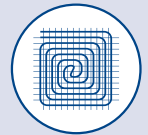

zawór mieszający
termostat. KVS 1.8



uniwersalna bezpośrednia
- bez zaworu obrotowego i
termostatycznego

pompa Grundfos pompa LFP



 UNI 835480 UNI 835460	 UNI 835484 UNI 835464	 UNI 835370 UNI 835350	 UNI 835373 UNI 835353	 UNI 835384 UNI 835364	 UNI 835070 UNI 835050
 UNI 839000 UNI 838000	 UNI 839004 UNI 838004	 UNI 839044 UNI 838044	 UNI 839444 UNI 838444	 UNI 839003 UNI 838003	
 UNI 839033 UNI 838033	 UNI 839333 UNI 838333	 UNI 839043 UNI 838043	 UNI 839433 UNI 838433	 UNI 839443 UNI 838443	

Zestaw Kompania PRO 2D+

zestaw:
1 x sprzęgło-kolektor SKE 2DC+ Condens 55kW
2 x grupa pompowa PRO

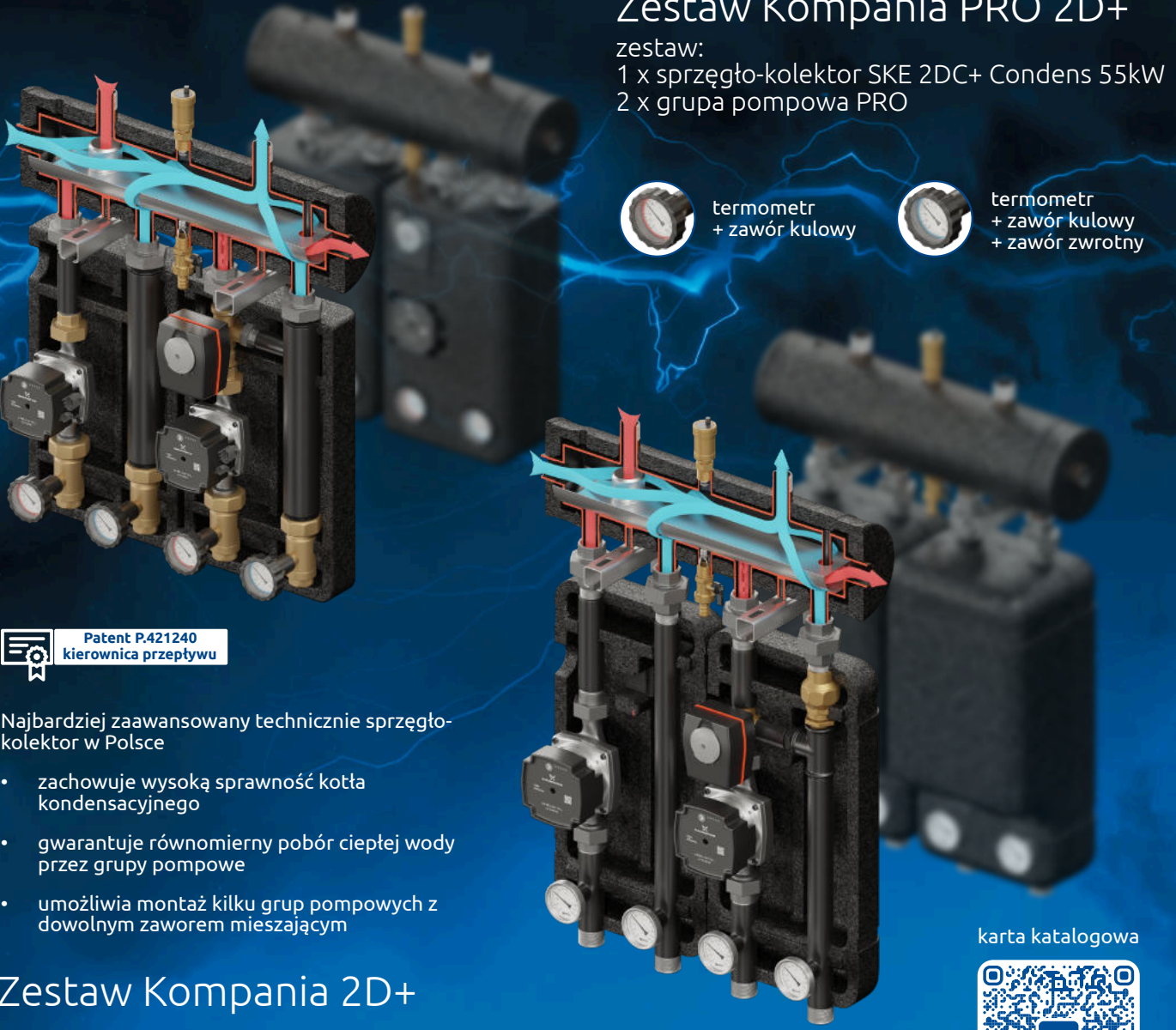

termometr + zawór kulowy

termometr + zawór zwrotny

Patent P.421240
kierownica przepływu

Najbardziej zaawansowany technicznie sprzęgło-kolektor w Polsce

- zachowuje wysoką sprawność kotła kondensacyjnego
- gwarantuje równomierny pobór ciepłej wody przez grupy pompowe
- umożliwia montaż kilku grup pompowych z dowolnym zaworem mieszającym

Zestaw Kompania 2D+

zestaw:
1 x sprzęgło-kolektor SKE 2DC+ Condens 55kW
2 x grupa pompowa

karta katalogowa



III warianty:

pompa Grundfos

pompa LFP

bez pompy

rozstaw 180 mm

Kompania - praca bokiem

obiegi grzewcze w górę

Zamieniamy miejscami odpowietrznik i zawór spustowy

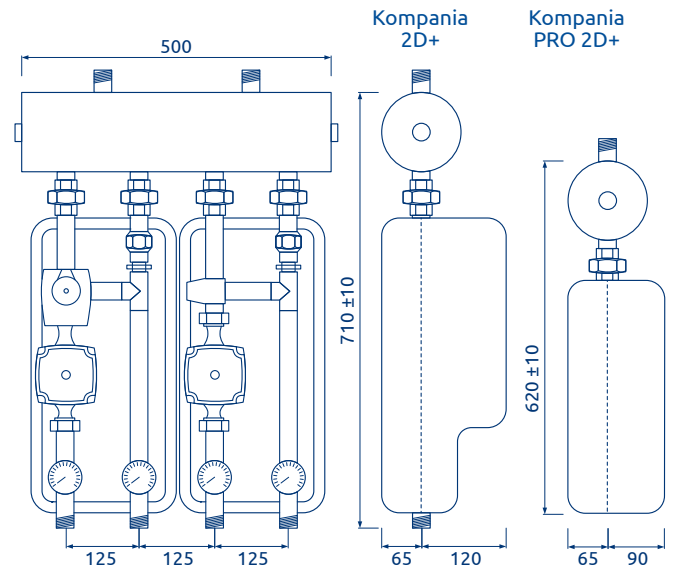
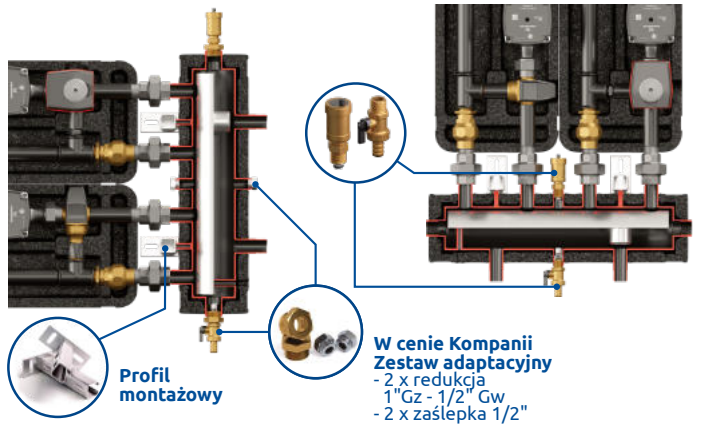

4 warianty grup pompowych w zestawach Kompania 2D+ i Kompania PRO 2D+

PRO

zawór obrotowy progresywny 3 drogowy
VRG 432 1" Kvs do 8.0
+ siłownik ARA

zawór obrotowy progresywny 3 drogowy
VRG 432 1" Kvs do 8.0
+ bez siłownika

do 280 m²
ΔT 5°C, 55 W/m²

do 50 kW
ΔT 15°C

PRO

zawór termostatyczny
VTA 322 1" Kvs 1,6
do 60 m²
ΔT 5°C, 55 W/m²

60

zawór termostatyczny
VTA 372 1" Kvs 3,4
od 40 do 140 m²
ΔT 5°C, 55 W/m²

140

PRO

uniwersalna bezpośrednia
- bez zaworu obrotowego
i termostatycznego

UNI

III warianty

pompa Grundfos

pompa LFP

bez pompy

	Nr 1 w sprzedaży			Nr 2 w sprzedaży			Nr 3 w sprzedaży			Nr 4 w sprzedaży		
Kompania	855480	855460	855410	855484	855464	855414	855470	855450	855400	855070	855050	855000
Kompania PRO	875480	875460	875410	875484	875464	875414	875470	875450	875400	875070	875050	875000
	Nr 5 w sprzedaży			Nr 6 w sprzedaży			Nr 7 w sprzedaży			Nr 8 w sprzedaży		
Kompania	855584	855564	855514	855384	855364	855314	855570	855550	855500	855370	855350	855300
Kompania PRO	875584	875564	875514	875384	875364	875314	875570	875550	875500	875370	875350	875300
	Nr 9 w sprzedaży			Nr 10 w sprzedaży								
Kompania	855575	855555	855505	855373	855353	855303						
Kompania PRO	875575	875555	875505	875373	875353	875303						

konfigurator doboru armatury hydraulicznej Elterm

mobilny na naszej stronie www.elterm.pl

zeskanuj

lub kliknij

Zestaw Kompania PRO 3D+

zestaw:
 1 x sprzęgło-kolektor SKE 2DC+ Condens 55kW
 3 x grupa pompowa PRO
 1 x pakiet rozszerzający



termometr + zawór kulowy

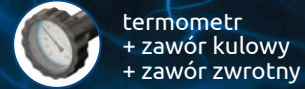

termometr + zawór zwrotny

Patent P.421240
 kierownica przepływu

Najbardziej zaawansowany technicznie sprzęgło-kolektor w Polsce

- zachowuje wysoką sprawność kotła kondensacyjnego
- gwarantuje równomierny pobór ciepłej wody przez grupy pompowe
- umożliwia montaż kilku grup pompowych z dowolnym zaworem mieszającym

Zestaw Kompania 3D+

zestaw:
 1 x sprzęgło-kolektor SKE 2DC+ Condens 55kW
 3 x grupa pompowa
 1 x pakiet rozszerzający

karta katalogowa



Kompania - praca bokiem

obiegi grzewcze w górę

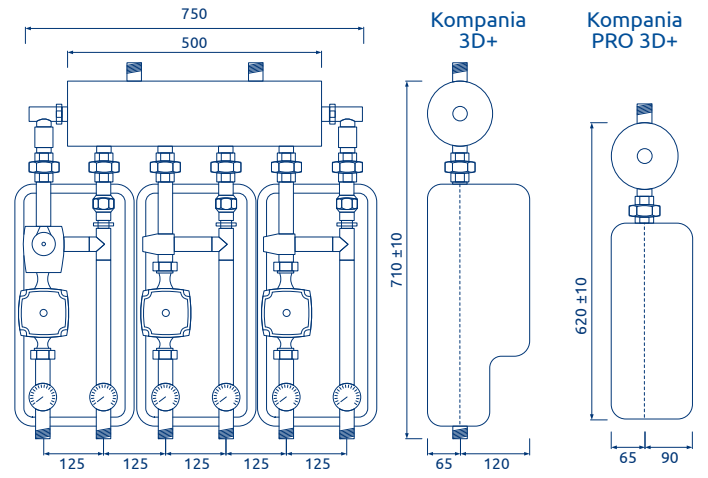
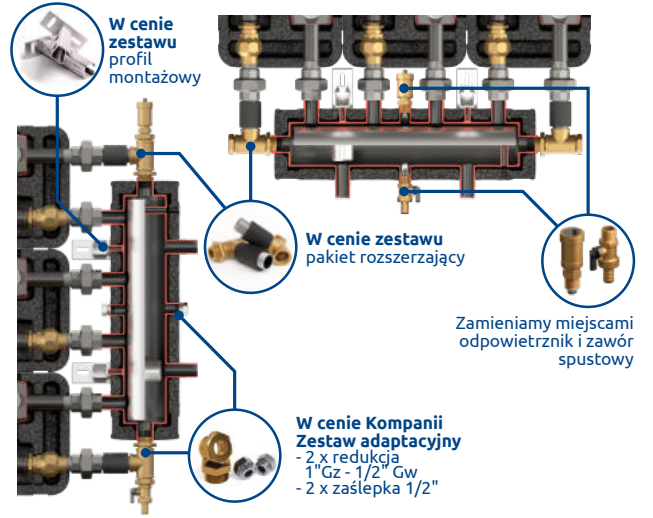

4 warianty grup pompowych w zestawach Kompania 2D+ i Kompania PRO 2D+

PRO

zawór obrotowy progresywny 3 drogowy VRG 432 1" Kvs do 8.0 + siłownik ARA

zawór obrotowy progresywny 3 drogowy VRG 432 1" Kvs do 8.0 + bez siłownika

do 280 m²
ΔT 5°C, 55 W/m²

do 50kW
ΔT 15°C

PRO

zawór termostatyczny VTA 322 1", Kvs 1,6 do 60 m² ΔT 5°C, 55 W/m²

zawór termostatyczny VTA 372 1", Kvs 3,4 od 40 do 140 m² ΔT 5°C, 55 W/m²

60

140

PRO

uniwersalna bezpośrednia - bez zaworu obrotowego i termostatycznego

UNI

III warianty

pompa Grundfos

pompa LFP

bez pompy

	Nr 1 w sprzedaży			Nr 2 w sprzedaży			Nr 3 w sprzedaży			Nr 4 w sprzedaży		
Kompania 3D+		UNI	UNI			UNI					UNI	UNI
Kompania 3D+ PRO	859004	858004	857004	859044	858044	857044	859444	858444	857444	859000	858000	857000
Kompania 3D+ PRO												
Kompania 3D+		UNI	UNI			UNI						UNI
Kompania 3D+ PRO	879004	878004	877004	879044	878044	877044	879444	878444	877444	879000	878000	877000
Kompania 3D+ PRO												
Kompania 3D+	VTA 372	UNI	UNI	VTA 372	VTA 372	UNI	VTA 372	VTA 372	VTA 372	VRG + ARA	VTA 372	UNI
Kompania 3D+ PRO	859005	858005	857005	859055	858055	857055	859555	858555	857555	859054	858054	857054
Kompania 3D+ PRO												
Kompania 3D+		UNI	UNI			UNI						UNI
Kompania 3D+ PRO	879005	878005	877005	879055	878055	877055	879555	878555	877555	879054	878054	877054
Kompania 3D+ PRO												
Kompania 3D+	VTA 322	UNI	UNI	VTA 322	VTA 322	UNI	VTA 322	VTA 322	VTA 322	VRG + ARA	VTA 322	UNI
Kompania 3D+ PRO	859003	858003	857003	859033	858033	857033	859333	858333	857333	859034	858034	857034
Kompania 3D+ PRO												



Moduł + aplikacja internetowa kod 100004

sterownik Kwatermistrz

Kod towaru 811246

Steruje:

- 1 lub 2 dowolnymi źródłami ciepła (kociot alter.)
- 2 źródłami ciepła równocześnie (dwa różne źródła ciepła lub kaskada 2 kotłów c.o.)



x3 Steruje 3 siłownikami 3 pkt. 230V



Steruje:
• 3 pompami c.o. np. grup pompowych
• 1 pompą c.w.u. np. grupy pompowej
• 1 pompą cyrkulacyjną



Steruje:
2 stykami zwierno-rozwiernymi kotłów lub
2 dowolnymi pompami źródeł ciepła lub w systemie mieszanym



3 x styk zwierno-rozwierny dla 3 obwodów c.o. (możliwość podłączenia 3 dowolnych, beznapięciowych termoregulatorów pokojowych)



3 x styk zwierno-rozwierny dla 3 obwodów c.o. (możliwość podłączenia 3 dowolnych, beznapięciowych termoregulatorów pokojowych)



Sterowanie pogodowe



5 niezależnych czujników temperatury, np.:
• 3 obwodów c.o. + c.w.u. + sprzęgło hydrauliczne
• 2 obwodów c.o. + c.w.u. + sprzęgło hydrauliczne + kominek



Funkcja AUTO-LATO niezależna dla każdego z obwodów (wyłącza obwód po przekroczeniu określonej temperatury zewnętrznej)

w cenie kotła:
sterowanie przewodowe



pokojowe



pogodowe

Moduł + aplikacja internetowa na smartfona

Kod towaru 100004

Steruje najważniejszymi funkcjami za pośrednictwem telefonu komórkowego



- Steruje pompą c.w.u. + programowanie tygodniowe
- Steruje pompą cyrkulacyjną + programowanie tygodniowe + impulsowe podawanie ciepła - obieg cyrkulacyjny



karta katalogowa

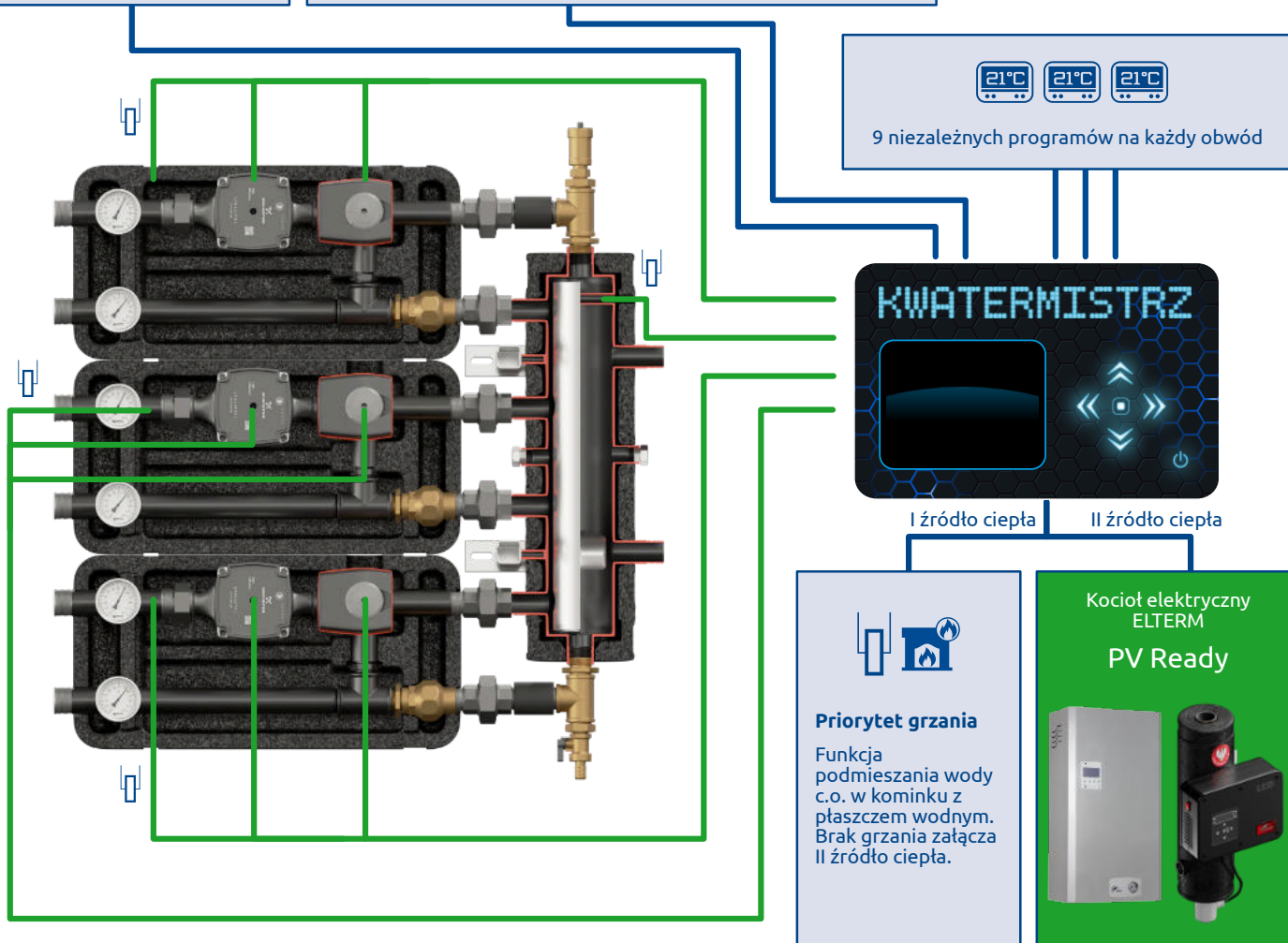

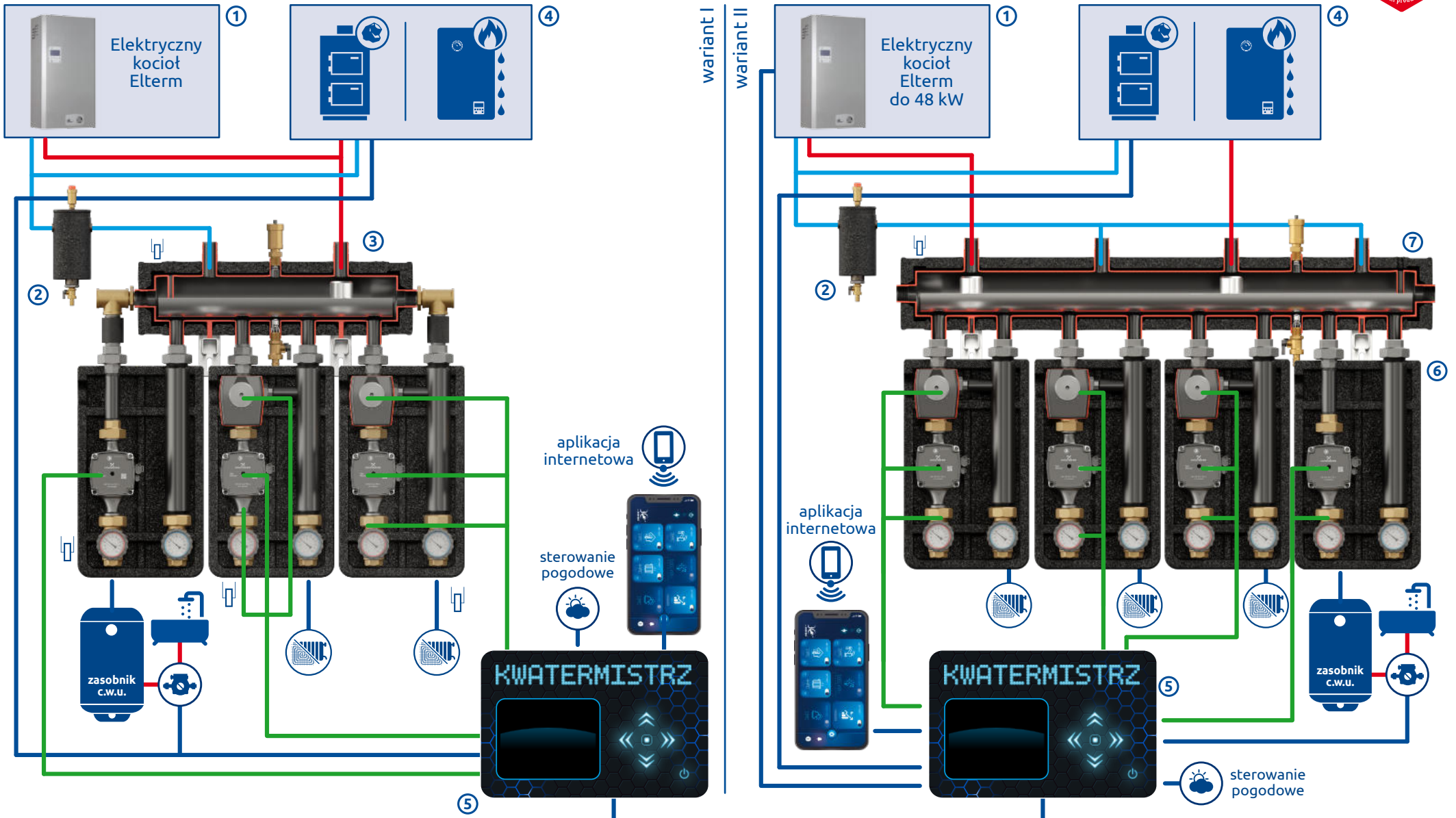

- Produkty firmy Elterm**
- Elektryczny kocioł**
 - Dryl - filtrodłumnik magnetyczny**
 - Zestaw Kompania 3D+**

- pompa ciepła/kocioł statopalny**
- Kwatemistrz**
Sterownik instalacji c.o.
- Grupy pompowe Elterm**
- SKE 96 4DC+ Condens (2x48 kW)**

Sterowanie siłownikami

steruje siłownikami 3 pkt. 230 V (od 1 do 3 szt.)

Programowanie obwodów c.w.u.

9 programów c.w.u.
OPCJA 9 programów pompy cyrkulacyjnej

Programowanie obwodów c.o.

programowanie czasu grzania obwodów c.o. (od 1 do 3)

Sterowanie pompami

od 1 do 3 pomp c.o.
1 x pompa c.w.u.
1 x pompa cyrkul.

- Produkty firmy Elterm**
1. Elektryczny kociot
 2. Dryl - Filtrroodmulnik magnetyczny
 3. RGP 3D+ i RGP 2D+ rozdzielacze grup pompowych
 4. SHE-CD Condens, SHE-OC sprężło hydrauliczne
 5. Kwatermistrz Sterownik instalacji c.o.
 6. Grupy pompowe Elterm

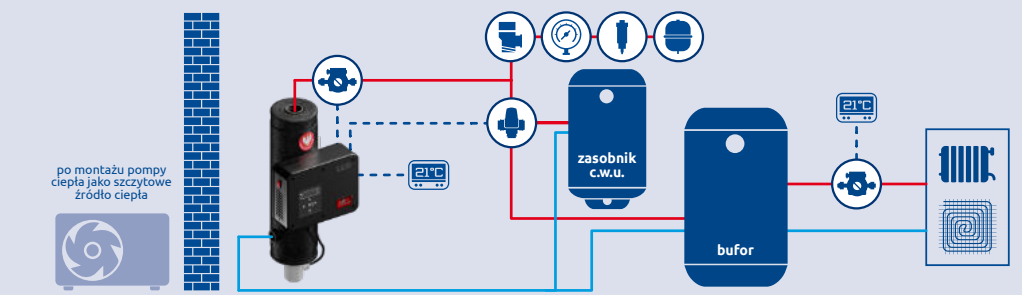
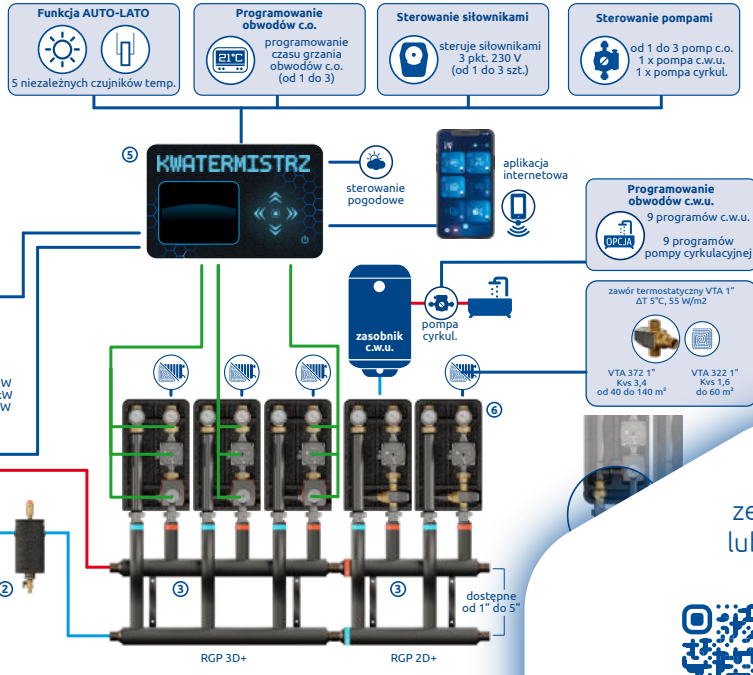

zeskanuj lub kliknij

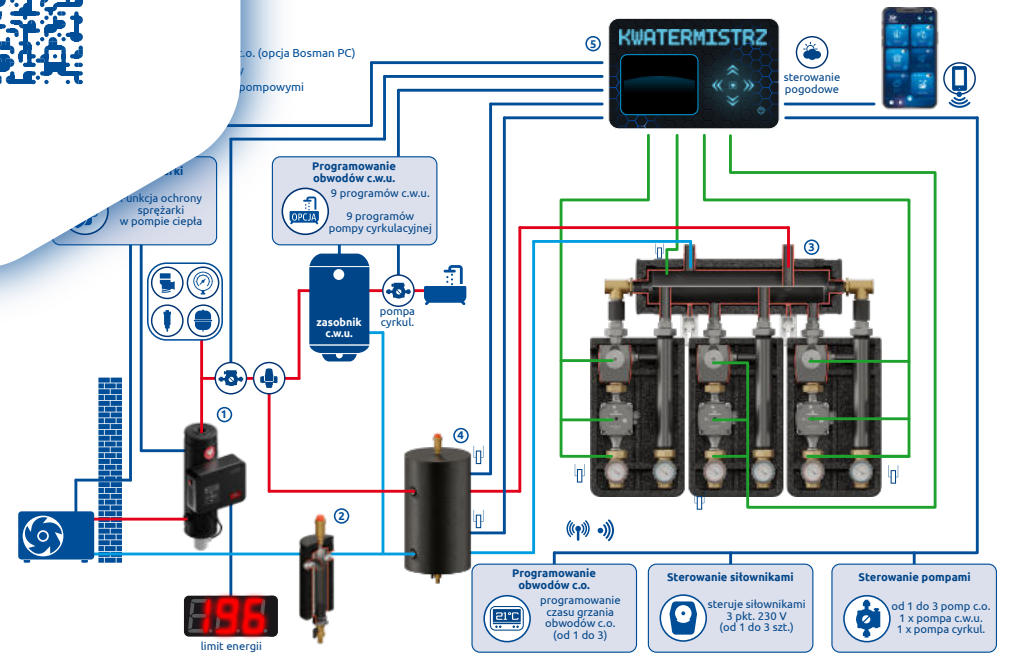
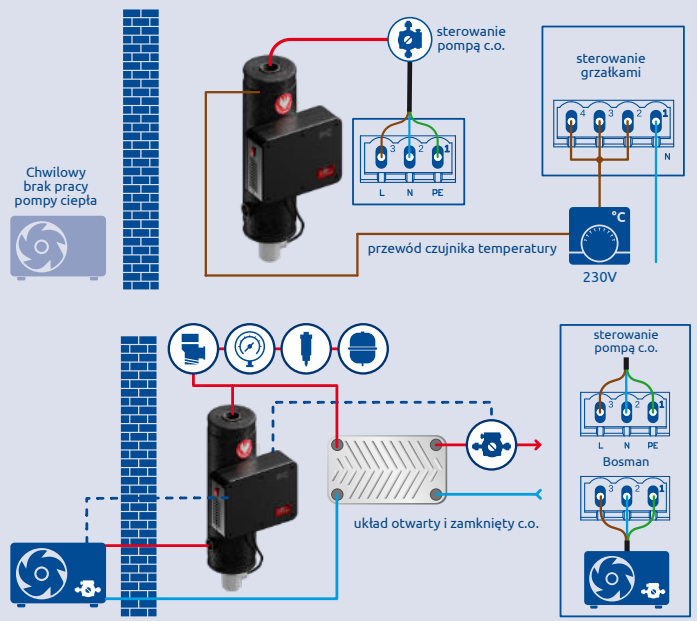

Grupy pompowe

bufor

Zestawy Kompania 2 i 3D+

bufor

Zestawy Kompania 2 i 3D+

Zestawy Szwadron 2 i 3D+

Konfigurator doboru armatury hydraulicznej

Sprawdź jakie to proste

zeskanuj

lub kliknij

mobilny



na naszej stronie
www.elterm.pl



bufor



pompa ciepła



kocioł elektryczny



kocioł gazowy



kocioł stałopalny

ELTERM M.M. Kaszuba Sp. J.
86-200 Chetmno
ul. Przemysłowa 5
www.elterm.pl

667 005 000
56 686 93 05 w. 21 i 22
56 692 06 06
biuro@elterm.pl



pełny katalog produktów



cennik katalogowy

